



2021

Auszug aus der
BRUTTOPREISLISTE
LAGERWARE ÖSTERREICH

SCHEDEL MULTISTAR® BODENEBENE DUSCHSYSTEME

Bodenebene Duschsysteme von SCHEDEL verstehen sich als Systemlösungen. Abgedichtet nach DIN 18534-1, mit werkseitig eingearbeitetem Gefälle sind die Boards nach einfacher und schneller Montage sofort verfliesbar.

FÜR DIE MONTAGE DER SYSTEME
BENÖTIGEN SIE FOLGENDES ZUBEHÖR:

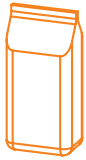

Ansatzkleber à 5 kg
Art.-Nr. SH 32310
23,00 €/Stück
für die Verklebung der Elemente auf dem
Rohfußboden bzw. mit dem Unterbauelement
Verbrauch ca. 1,95 kg/m² bei 6 mm Zahnung



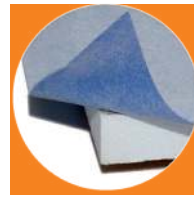

Mineralische Dichtschlämme
Art.-Nr. SH 32313N
80,00 €/Stück
Eimer à 6 kg (kein Wasser notwendig)
für Bauwerks- und Verbundabdichtung
unter Fliesen und Platten
Wassereintrittsklasse W2-I
Verbrauch ca. 2,5 kg/m²



SICHERHEIT

Eine wasserdichte Vliesschicht mit einem Überstand von umlaufend 70 mm bietet optimale Sicherheit für die Übergänge zu den angrenzenden Bauteilen. Das entspricht bereits den Anforderungen der DIN 18534-1, Wassereintrittsklasse W2-I.

Wird das Vlies aus bautechnischen Gründen zerschnitten, muss die Abdichtung wieder hergestellt werden:

	Art.-Nr.	€/Stück
	Dichtband SH 32315	32,00
	Außenecke SH 32322	16,00
	Innenecke SH 32320	15,00



Download PDF
Einbauanleitung
EBA40117



Art.-Nr. SH 32310
(DIN EN 12004 C2FT)

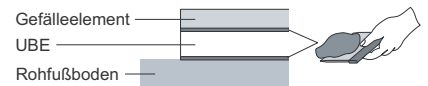

Duschplatz PLAN KESSEL - Punktentwässerung

DIE SYSTEME BESTEHEN AUS:

GEFÄLLEELEMENT

- aus hochwertigem HDPS®
- mit integriertem, vierseitigen Gefälle
- werkseitig abgedichtet nach DIN 18534-1 Wassereinwirkungsklasse W2-I

Preise siehe Tabelle

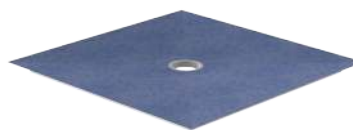

UNTERBAUELEMENT

- zum Höhenausgleich auf der Baustelle
- Preise siehe Tabelle



BODENABLAUF inkl. Rost

	Art.-Nr.	€/Stück
Ablauf waagerecht, DN 50	SKR 32102	73,00
Ablauf waagerecht, DN 40	SKR 32104	73,00
Ablauf senkrecht, DN 50	SKR 32100	73,00



OPTIONAL:

Designrost QUADRATO 120 x 20 mm	SK 32110	98,00
Haarsieb passfähig für Ablauf senkrecht	SK 32129	17,00



alle Maßangaben in mm

		Gefälleelemente							Unterbauelemente 2er Set (40/55 mm hoch)			
Länge A	Breite B	Höhe	Position Ablauf	Minimale Aufbauhöhe (ohne Verklebung)			Art.-Nr.	€/Stück	Position Ablauf	Art.-Nr.	€/Stück	
				Ablauf waagerecht SKR 32102	Ablauf waagerecht SKR 32104	Ablauf senkrecht SKR 32100						
900	900	40	mittig	95	80	40	SKR 32012	260,00	200/200//450/450	SK 32212	56,00	
1000	1000	45	mittig	100	85	45	SKR 32014	284,00	200/200//500/500	SK 32214	64,00	
1200	900	45	mittig	100	85	45	SKR 32086	312,00	600/450	SK 32286	64,00	
1400	900	50	mittig	105	90	50	SKR 32090	355,00	700/450	SK 32290	127,00	
1600	900	50	mittig	105	90	50	SKR 32094	360,00	800/450	SK 32294	127,00	

weitere Abmessungen siehe Gesamtpreisliste

Technische Informationen zu PLAN KESSEL

Einbau Artikel SKR 32102
 Bodenablauf waagrecht, Sperrwasserhöhe 50 mm

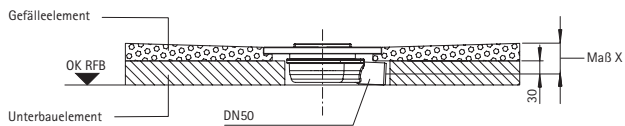

Montage PLAN 900 x 900 mit Ablauf waagrecht
 Sperrwasserhöhe 50 mm, Art. SKR 32102

Estrichhöhe	105 mm	160 mm
Höhe MULTISTAR® PLAN Art. SKR 32012	-40 mm	-40 mm
Klebeschichten 2 x 5 mm	-10 mm	-10 mm
Höhe MULTISTAR® PLAN	= 55 mm	= 110 mm
Unterbauelement	2er Set 40/55 mm Art. SK 32212	Sonderanfertigung bis 1 m ² Art. SK 32834

Einbau Artikel SKR 32104
 Bodenablauf waagrecht, Sperrwasserhöhe 27 mm

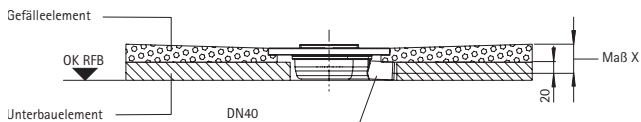

Montage PLAN 900 x 900 mit Ablauf waagrecht
 Sperrwasserhöhe 27 mm, Art. SKR 32104

Estrichhöhe	90 mm	120 mm
Höhe MULTISTAR® PLAN Art. SKR 32012	-40 mm	-40 mm
Klebeschichten 2 x 5 mm	-10 mm	-10 mm
Höhe MULTISTAR® PLAN	= 40 mm	= 70 mm
Unterbauelement	2er Set 40/55 mm Art. SK 32212	Sonderanfertigung bis 1 m ² Art. SK 32834

Einbau Artikel SKR 32100
 Bodenablauf senkrecht, Sperrwasserhöhe 50 mm

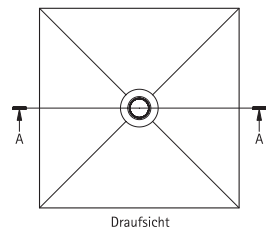
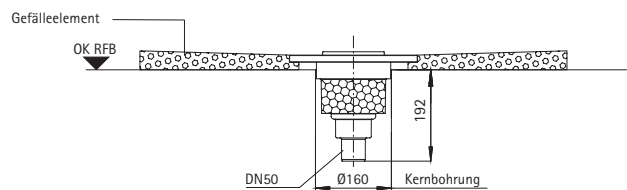

Randhöhe Gefälleelement in mm	Maß X in mm (ohne Verklebung) Ablauf SKR 32102 Sperrwasserhöhe 50 mm	Maß X in mm (ohne Verklebung) Ablauf SKR 32104 Sperrwasserhöhe 27mm
40	70	60
45	75	65
50	80	70
60	90	80



Duschplatz LINE TECE - Rinnenentwässerung

Gefälle einseitig

Im Lieferumfang enthalten:

- Werkseitig abgedichtetes Gefälleelement mit eingedichteter Rinne
- Unterbauelementeset 70/20 mm
- Bodenabläufe waagrecht
(auf Wunsch Ablauf senkrecht, in diesem Fall entfällt Ablauf waagrecht)

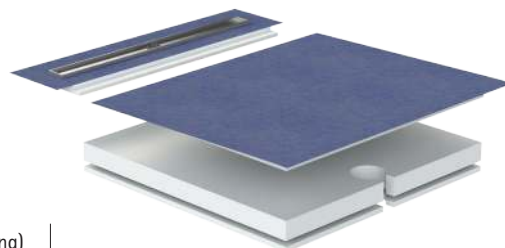

alle Maßangaben in mm				Aufbauhöhe (ohne Verklebung)		Artikelnummer	€/Stück
Maß A	Maß B	Maß X	Maß C	Ablauf waagrecht	Sperrwasserhöhe		
Position Rinne				25 mm	50 mm		
900	1200	85	900/855	120	140	LINE2T90120	897,00
900	1500	90	900/855	125	145	LINE2T90150	923,00
1000	1000	85	1000/955	120	140	LINE2T100100	764,00
1000	1500	90	1000/955	125	145	LINE2T100150	923,00

Weitere Abmessungen siehe Gesamtpreisliste

BODENABLÄUFE



Ablauf waagrecht
Sperrwasserhöhe 25 mm
Ablaufleistung 39 l/min
nach DIN 274

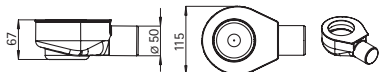

im Lieferumfang!



Ablauf waagrecht,
Sperrwasserhöhe 50 mm
Ablaufleistung 48 l/min
nach DIN 274

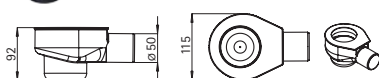

im Lieferumfang!

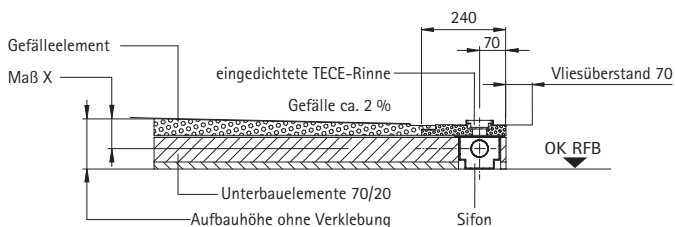

Schnitt A-A

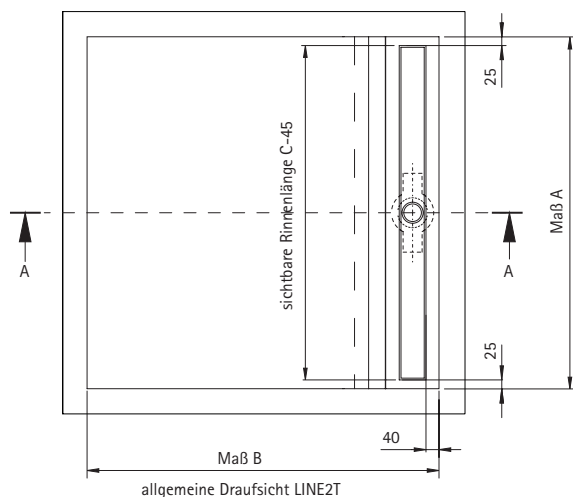

allgemeine Draufsicht LINE2T



Download PDF
Einbauanleitung
EBA40037



Duschplatz PLAN^{PLUS} mit Oberfläche aus hochwertigem Mineralwerkstoff

Bewusst puristisch ist das Design der SCHEDEL MULTISTAR[®] PLAN^{PLUS} Duschboards. Die seidenmatte Oberfläche in BIANCO WEISS unterstreicht die schlichte Eleganz.

Das System besteht aus:

- Hochwertige Oberfläche aus 6 mm Mineralwerkstoff werkseitig aufgebracht auf Hartschaumelement (HDPS[®]) mit eingearbeitetem Gefälle
- Gefälleelement, werkseitig abgedichtet nach DIN 18534-1
- Oberfläche aus Mineralwerkstoff in BIANCO WEISS, rutschhemmend nach DIN 51097, Gruppe B
- Unterbauelement quadroU

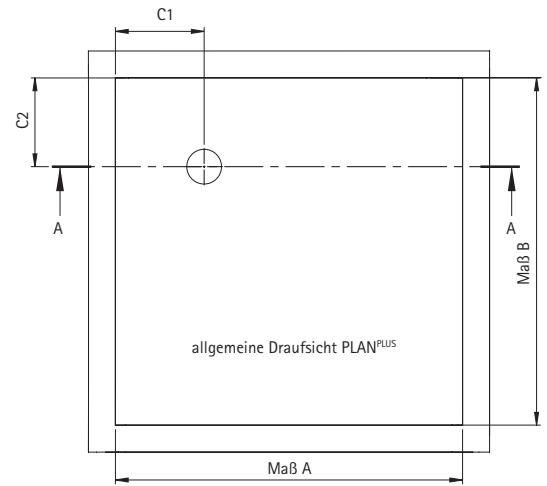
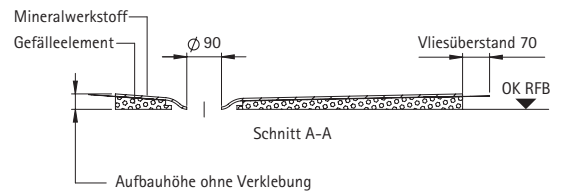

MULTISTAR[®] 2K Montage-schaum
Art.-Nr. SH 30070
zur Montage des quadro U auf dem Rohfußboden





Montage-Kleber
Art.-Nr. SH 32350
zur Montage des PLAN-Elements auf dem quadroU

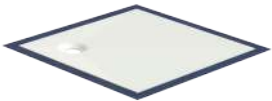

Download PDF
Einbauanleitung
PLAN^{PLUS} mit quadroU
EBA40502

alle Maßangaben in mm

Maß A	Maß B	Position Ablauf C1/C2	Aufbauhöhe PLAN ^{PLUS} inkl. Mineralwerkstoff	 PLAN^{PLUS} Ablauföffnung 90 mm, passend für alle handelsüblichen Abläufe		 quadroU , Höhe 80 mm inkl. Stellfüße zum Höhenausgleich und Montageschaum	
				Art.-Nr.	€/Stück	Art.-Nr.	€/Stück
800	800	230/230	40	PP8080001	617,00	QUADROU8080	90,00
900	900	230/230	40	PP9090001	662,00	QUADROU9090	90,00
1000	800	500/230	40	PP10080001	662,00	QUADROU10080	98,00
1200	800	600/230	40	PP12080001	719,00	QUADROU12080	98,00
1200	900	600/230	40	PP12090001	757,00	QUADROU12090	108,00
1200	1000	600/230	40	PP120100001	785,00	QUADROU120100	108,00
1400	900	700/230	45	PP14090001	766,00	QUADROU14090	171,00
1400	1000	700/230	45	PP140100001	822,00	QUADROU140100	171,00
1600	900	800/230	45	PP16090001	822,00	QUADROU16090	174,00
1600	1000	800/230	45	PP160100001	860,00	QUADROU160100	182,00

Weitere Abmessungen siehe Gesamtpreisliste

PLUSbox

fugenlose Wandnische mit Rahmen, 15 mm
aus hochwertigem Mineralwerkstoff

Die SCHEDEL MULTISTAR® VISION PLUSbox ist eine Wandnische aus Mineralwerkstoff in BIANCO WEISS. Die Elemente sind maßlich an die Nischen der SCHEDEL Badmodule angepasst, können aber auch in eine Trockenbauwand eingesetzt werden. Das Material kann mit gängigen Holzbearbeitungswerkzeugen mühelos bearbeitet werden, was den bauseitigen Einbau von Beleuchtungselementen ermöglicht. Wird die PLUSbox in eine Trockenbauwand eingebaut, dient der im Lieferumfang enthaltene UP (Unterputz) Grundkörper als Montagehilfe. Die Abdichtung der Übergänge zur Wand erfolgt mittels mitgelieferter Abdichtmanschette.

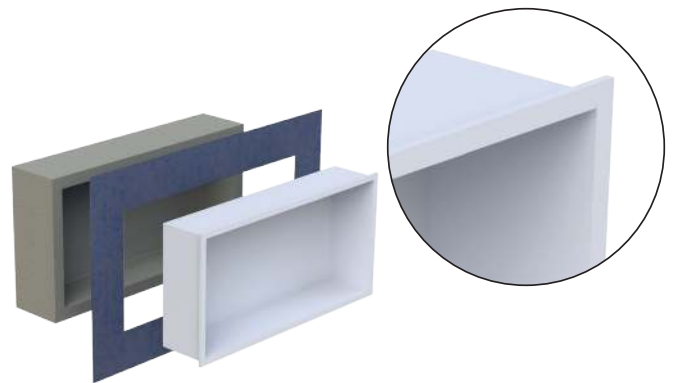

Abmessung	Art.-Nr.	€/Stück
300 x 200 mm	BOX3020MR	412,00
300 x 300 mm	BOX3030MR	438,00
300 x 600 mm	BOX3060MR	538,00

weitere Abmessungen und Ausführungen siehe Gesamtpreisliste

Montage:

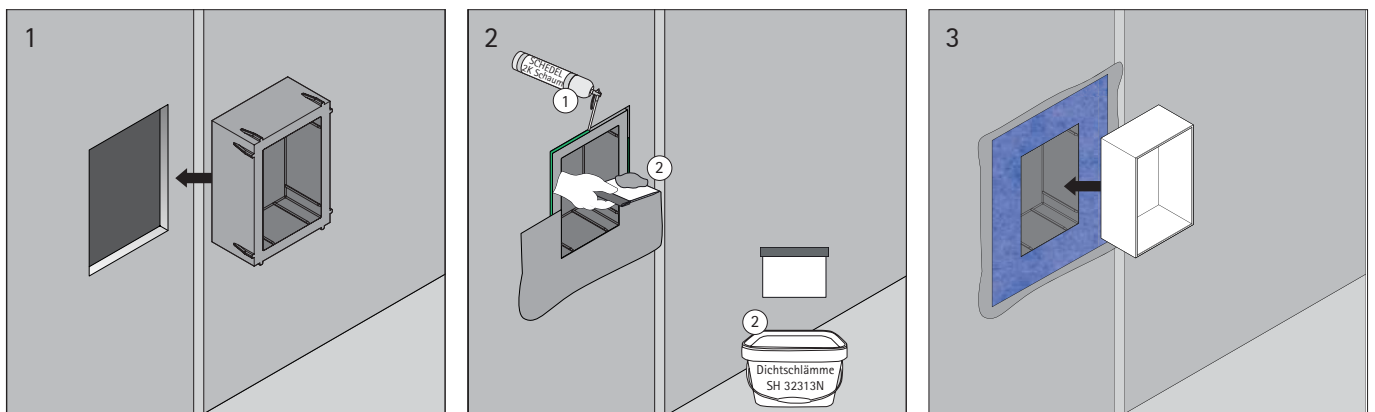



SCHEDEL Bad + Design GmbH
Oelsnitzer Straße 55
08223 Falkenstein
www.schedel-badinnovation.de

VERTRETUNG ÖSTERREICH:

Handelsvertretung
Ernst Christöfl GmbH
Dobler Straße 26
A-8501 Lieboch
Tel.: 03136 / 631 660
mail: office@christoefl.com

Die in der Preisliste angegebenen Preise sind Grundpreise.
Aufgrund der derzeitigen Marktsituation kommt noch der zum Lieferzeitpunkt
gültige Materialteuerungszuschlag hinzu.

04/2021 – copyright by SCHEDEL